



ERHARDT GANZGLAS-SCHIEBETÜR GST VIELSEITIG, INDIVIDUELL UND ELEGANT

 ERHARDT
MARKISEN

Mehr. Freude. Leben. Zuhause.



ERHARDT GANZGLAS-SCHIEBETÜR

TRANSPARENZ, LEICHTIGKEIT UND FUNKTIONALITÄT

Die ERHARDT Ganzglas-Schiebetür (GST) ist ein transparenter Wind- und Wetterschutz für den Einsatz im Terrassendach oder als Raumteiler vorgesehen. Die einzelnen Schiebeflügel werden dabei horizontal zu einer oder zwei Seiten parallel verschoben. Im System integrierte, verdeckt liegende Mitnehmer unterstützen automatisch den Vorgang des Öffnens und Schließens der Flügel.

Wählen Sie zwischen mehreren Bodenschienen, von 2 bis 5 Gleise, die im Boden eingelassen werden können, um einen barrierefreien Übergang nach draußen ermöglichen. Mehrere Griff- und Verschlussvarianten stehen zur Auswahl für größtmöglichen Bedienkomfort und Sicherheit. Das unten aufstehende System gewährleistet mit seiner Lauftechnik aus Edelstahl und kugelgelagerten Edelstahlrollen einen wartungsarmen und dauerhaft leichtgängigen Lauf. Das System bietet durch intelligente Profilauslegung und justierbare Laufwagen die Aufnahme von Bautoleranzen und ermöglicht eine schnelle und einfache Montage.

ERHARDT GANZGLAS-SCHIEBETÜR

EIN PRODUKT VIELE MÖGLICHKEITEN



Leichtigkeit und Laufruhe durch Edelstahllauftechnik

Ein leichtes Gleiten der Schiebeflügel wird durch verdeckt liegende, kugelgelagerte Edelstahlrollen in Kombination mit Edelstahl-Lauflächen gewährleistet. Die Schiebeflügel gleiten leise über die Lauflächen und garantieren eine lange Lebensdauer.

Komfortverriegelung in seitliches Bauanschlussprofil

Ein vertikaler Rahmen als seitliches Wandanschlussprofil ermöglicht eine sichere Verriegelung und einen sauberen Bauanschluss. Die Verriegelung des Schlosses erfolgt über einen Schließhebel und der Verriegelungszustand wird optisch angezeigt. Das vertikale Wandanschlussprofil erhöht zudem die Schlagregen- und Winddichtigkeit.

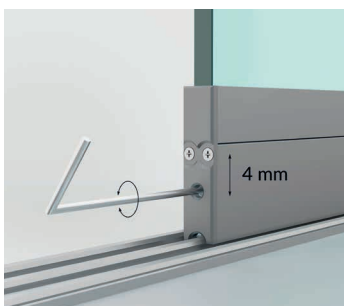

Höhenjustierung im eingebauten Zustand

Alle Schiebeflügel lassen sich im eingebauten Zustand in der Höhe um 4 mm justieren. Somit ist eine Feinjustierung der Flügel nachträglich jederzeit möglich und dadurch sehr montage- und wartungsfreundlich.

Viele Varianten der Laufschiene

Die flache, entwässerte Laufschiene steht in bis zu 5-gleisigen Versionen zur Verfügung und kann entweder aufgesetzt oder eingelassen werden. Somit ist der Übergang nach draußen je nach Wunsch fast ebenerdig ausführbar.



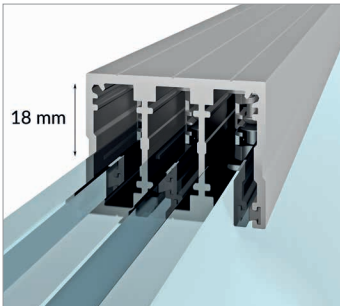

Bautoleranzen und Höhenausgleich

Die obere Führungsschiene kann durch Senkung der Oberkonstruktion eine Höhentoleranz von bis zu 18 mm aufnehmen. Zudem sind die Laufwagen in der Höhe verstellbar. Selbst bei einer Durchbiegung der Pfette eines Terrassendaches ist die Funktionalität des Schiebe-Systems gesichert.

Verschiedene Griffvarianten

Bei der Griffauswahl können Sie auf ein umfangreiches Sortiment zurückgreifen und die Bedienbarkeit individuell gestalten.

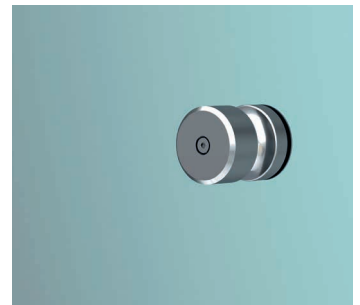

Dichtigkeit und Lüftung

Durch eine Flügelüberdeckung von 36 mm ist das System Schlagregenabweisend und sorgt zudem für eine permanente Lüftung bei größtmöglicher Transparenz.

Komfort beim Öffnen und Schließen

Beim Öffnen und Schließen der Ganzglas-Schiebetür werden die jeweils nächsten Flügel durch integrierte, verdeckt liegende Mitnehmer automatisch mitgezogen.





ERHARDT GANZGLAS-SCHIEBETÜR

AUF EINEN BLICK

Alle Merkmale der Glaselemente

Maximale Flügelgrößen	<ul style="list-style-type: none"> • Bis 260 cm Höhe • Bis 150 cm Breite • Flügengewicht bis 75 kg • Sondergrößen auf Anfrage
Verwendungsbereiche	<ul style="list-style-type: none"> • Wind- und Wetterschutz im Bereich Terrassendach • Raumteiler • Balkonverglasung (Einbausituation beachten)
Ausführungsvarianten	<ul style="list-style-type: none"> • 2-, 3-, 4- und 5-gleisige Ausführung • Links und/oder Rechts verschiebbar
Profiltechnik	<ul style="list-style-type: none"> • Ungedämmtes Ganzglas-Schiebesystem • Unten aufstehende Flügel • Transparente Ecke
Beschlagtechnik	<ul style="list-style-type: none"> • Kugelgelagerte Edelstahlrollen • Edelstahl-Laufschienen • Verdeckt liegende Mitnehmerfunktion • Verriegelung innen/außen • Entwässerte Bodenschiene
Verglasung	<ul style="list-style-type: none"> • Mit ESG (Einscheibensicherheitsglas) • Verglasungstärkte 8 mm oder 10 mm
Gestellfarben (Standard)	<ul style="list-style-type: none"> • weiß (RAL 9016) • grau-aluminium struktur (RAL 9007 Feinstruktur) • anthrazit (DB 703)
Wunschfarbe	jeder RAL-Farbton möglich

Skizzen / Öffnungsvarianten

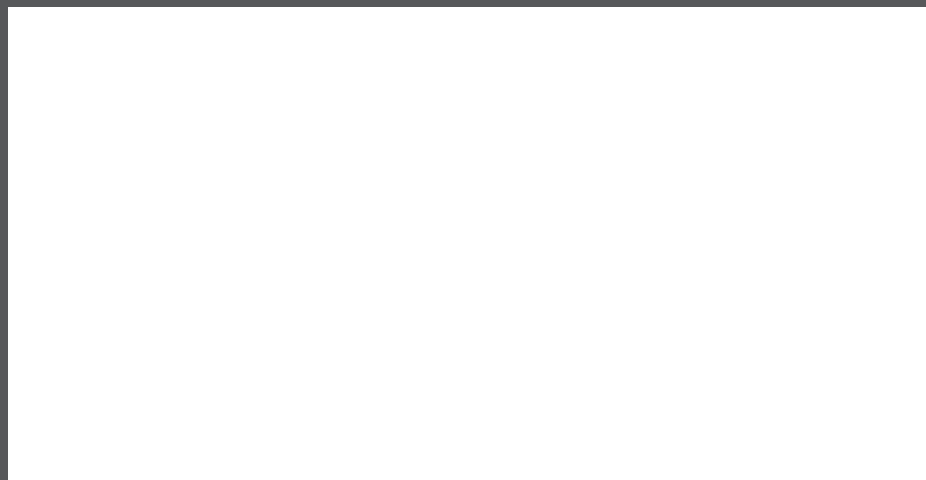
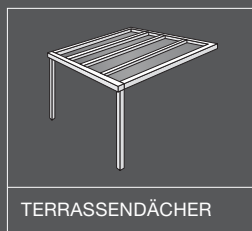
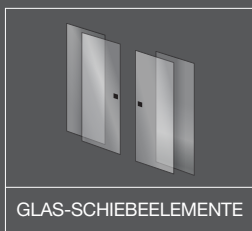
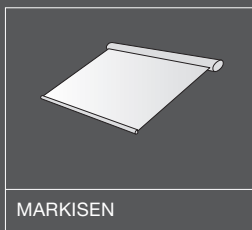
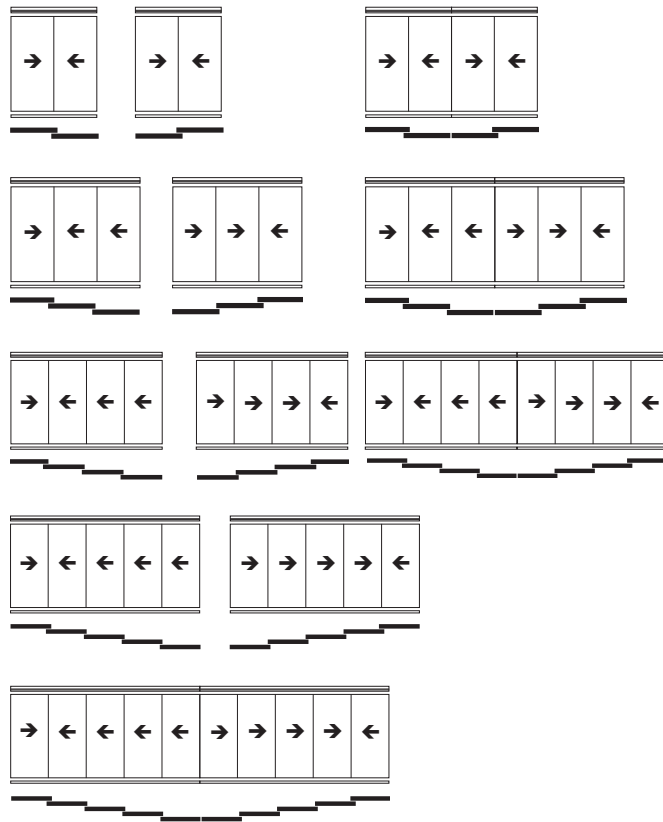

Ihr ERHARDT-Fachpartner

Weitere Informationen unter
www.erhardt-markisen.de



Mehr. Freude. Leben. Zuhause.